

OŚC. COMPLETE PVC'40 wewn.

Ościeznica PVC pojedyncza niewidoczna do ściany gipsowo-kartonowej lub murowanej - do skrzydeł o gr. 40 mm

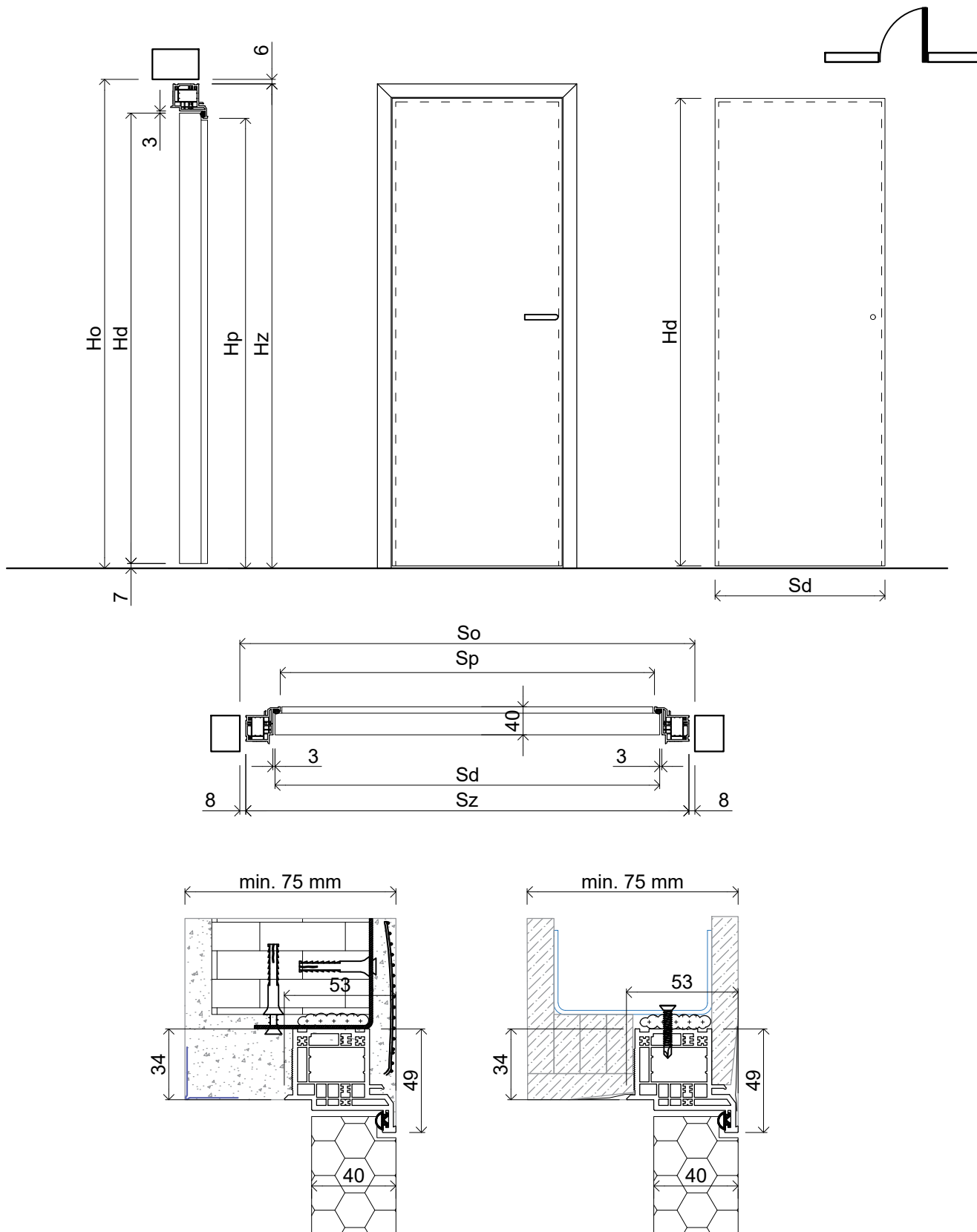

Wymiary standardowe dla drzwi otwieranych do wewnątrz

	Wysokość skrzydła H_d [mm]	Wysokość otworu budowlanego H_o [mm]	Wysokość zewnętrzna ościeżnicy H_z [mm]	Wysokość światła przejścia H_p [mm]
200'	2030	2085	2079	2030

	Szerokość skrzydła S_d [mm]	Szerokość otworu budowlanego S_o [mm]	Szerokość zewnętrzna ościeżnicy S_z [mm]	Szerokość światła przejścia S_p [mm]
70'	700	800	783	685
80'	800	900	883	785
90'	900	1000	983	885